

# CERTIFICATO DI IDENTITÀ AUTO

Documento rilasciato dall'ASI

## SCOPO

Al fine di partecipare a manifestazioni riservate

Certificato di Identità

Costo 105,00€

Se richiesto contestualmente con Attestato di Datazione e Storicità e Certificato di Rilevanza Storica Costo 105,00€

## **DOCUMENTAZIONE da allegare alla richiesta:**

- LIBRETTO DI CIRCOLAZIONE
- COMPLEMENTARE/C.D.P.
- ATTO DI VENDITA (SE NON SI È INTESTATARIO SUL LIBRETTO)
- REVISIONE DEL VEICOLO VALIDA
- DOCUMENTO DI RICONOSCIMENTO VALIDO
- CODICE FISCALE O TESSERA SANITARIA

## **FOTO da allegare alla richiesta:**

Le foto su carta fotografica, formato 10x14 a colori, dovranno essere nitide e con **SFONDO NEUTRO**.

1.  $\frac{3}{4}$  ANTERIORE LATO GUIDA **3 FOTO\***(centrare la foto sulla targa)
2.  $\frac{3}{4}$  POSTERIORE LATO PASSEGGERO **1 FOTO\***
3. LATO DESTRO **1 FOTO\***
4. LATO SINISTRO **1 FOTO\***
5. FRONTALE **1 FOTO\***
6. POSTERIORE **1 FOTO\***
7. MOTORE LATO DESTRO 1 FOTO
8. MOTORE LATO SINISTRO 1 FOTO
9. SOTTOSCOCCA LATO ANTERIORE 1 FOTO (pianale inferiore fotografato su un ponte)
10. SOTTOSCOCCA LATO POSTERIORE 1 FOTO (pianale inferiore fotografato su un ponte)
11. RUOTA COMPLETA ANT.RE E POST.RE SE DI MISURA (evidenziare la misura pneumatico con gesso)
12. BAULE
13. SELLERIA ANTERIORE
14. SELLERIA POSTERIORE (tutto ciò che vi è dietro i sedili anteriori)
15. PLANCIA STRUMENTI (centrare sul volante e **non** nascondere la strumentazione)
16. NUMERO DI TELAIO PERFETTAMENTE LEGGIBILE
17. NUMERO DI MOTORE PERFETTAMENTE LEGGIBILE
18. EVENTUALE TARGHETTA IDENTIFICATIVA

La domanda deve essere completa di tutti i campioni richiesti:

**VERNICE** indicare il numero colore e fornire campione su apposito cartoncino (Dimensioni 4 cm. x 8 cm.)

**RIVESTIMENTO SEDILI** fornire un piccolo pezzetto della selleria (Dimensioni 2 cm. x 4 cm.)

**N.B.\*Per i veicoli spyder e cabriolet le foto N° 1 (3 copie) 2-3-4-5-6 vanno presentate sia con capote chiusa che con capote aperta.\*Se è presente hard top vanno presentate anche le foto N° 1 (3 copie) 2-3-4-5-6 con questo accessorio.**

**SEGUE SCHEMA RIEPILOGATIVO X FOTO**



**CSA CLUB SALERNO AUTOSTORICHE**  
**FEDERATO ASI N° 263**

Segreteria: Via T. Claudio Felice, 12 – 84131 Salerno – Infoline: 089 771147 – 331 2806986  
C.F. 95089240659 – [www.clubsalernoautostoriche.it](http://www.clubsalernoautostoriche.it) – e-mail: [segreteria@clubsalernoautostoriche.com](mailto:segreteria@clubsalernoautostoriche.com)

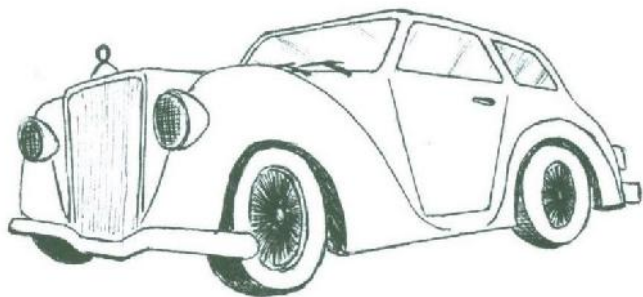

**3 COPIE FOTO VISTA ¾ ANTERIORE LATO SINISTRO**

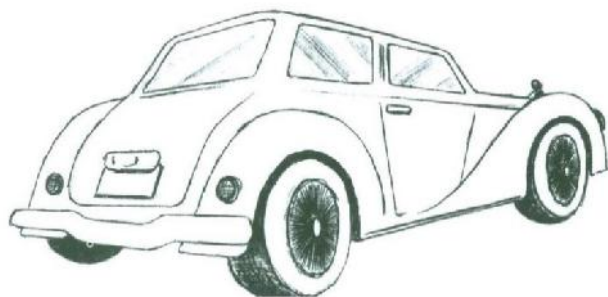

**1 FOTO VISTA ¾ POSTERIORE LATO DESTRO**

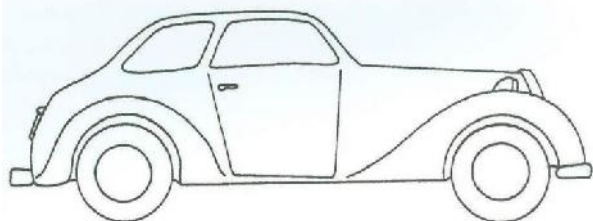

**1 FOTO LATO DESTRO**

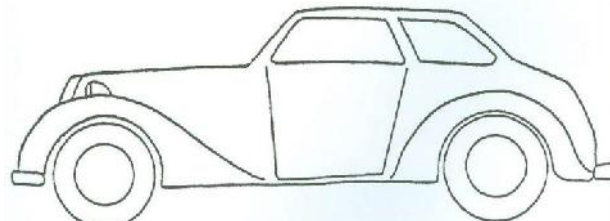

**1 FOTO LATO SINISTRO**

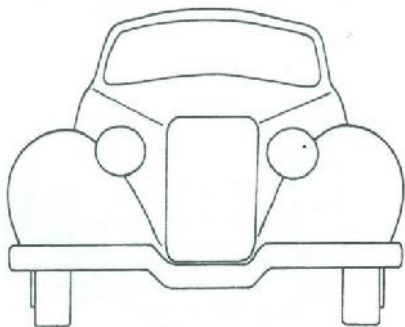

**1 FOTO VISTA FRONTALE**

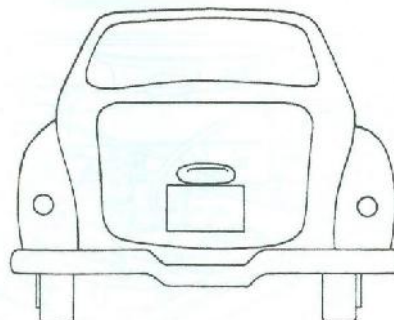

**1 FOTO VISTA POSTERIORE**

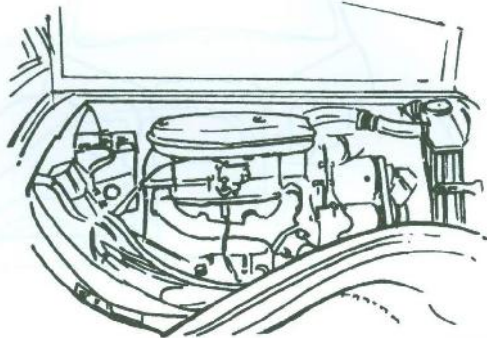

**1 FOTO MOTORE LATO DESTRO**

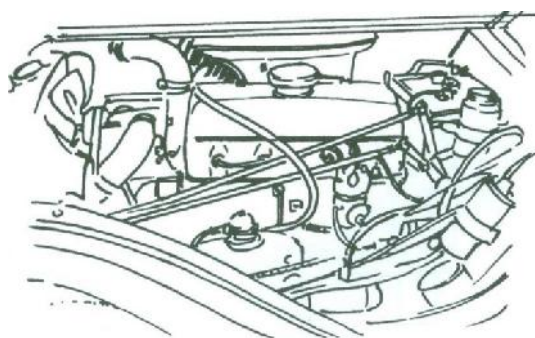

**1 FOTO MOTORE LATO SINISTRO**

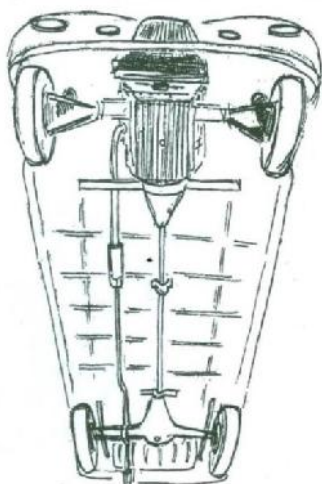

**1 FOTO SOTTOSCOCCA LATO ANTERIORE**

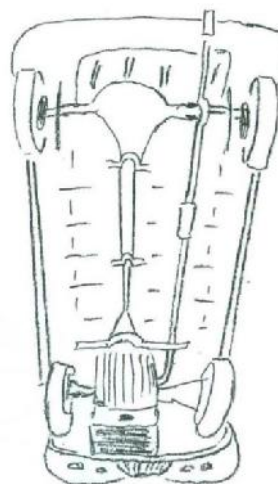

**1 FOTO SOTTOSCOCCA LATO POSTERIORE**

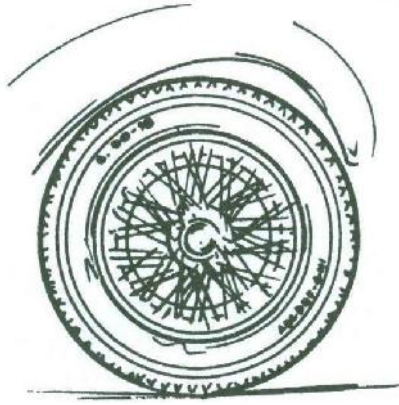

1 FOTO RUOTA COMPLETA

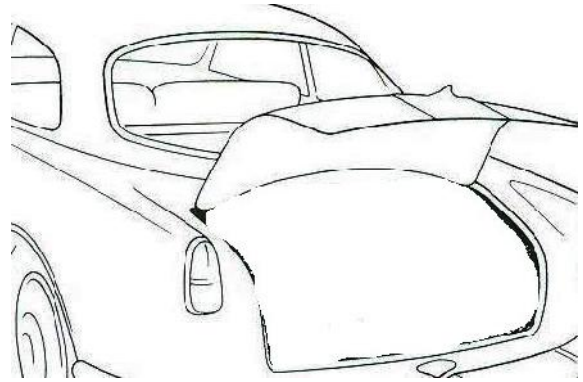

1 FOTO BAULE

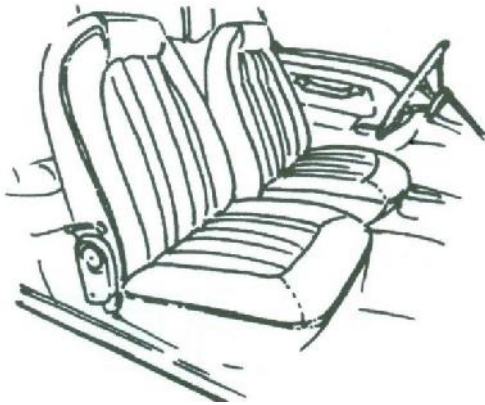

1 FOTO SELLERIA ANTERIORE

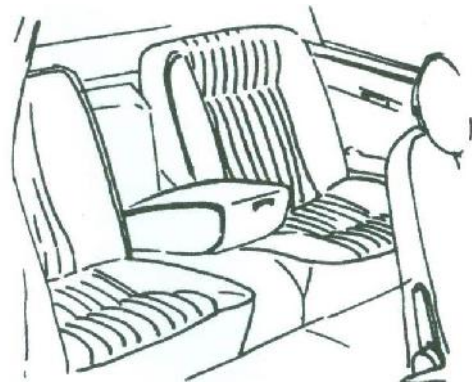

1 FOTO SELLERIA POSTERIORE

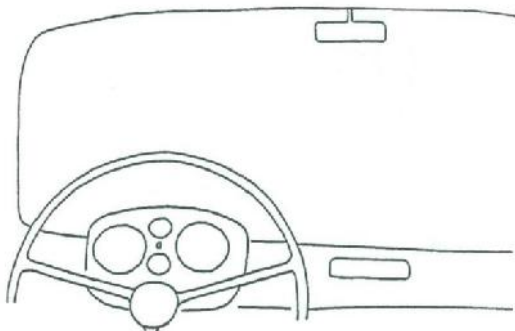

1 FOTO PLANCIA PORTASTRUMENTI

128 A ☆ 1197062

1 FOTO PUNZONATURA NUMERO DI TELAIO

128<sup>A</sup>.000  
☆ 0214695 ☆



1 FOTO PUNZONATURA NUMERO DI MOTORE

1 FOTO TARGHETTA IDENTIFICATIVA